

15 Вт Стабилизированные изолированные управляемые DC/DC преобразователи  
 Диапазон входного напряжения 4:1  
 В 2x1" корпусах

Один или два выхода

Основные характеристики

- Мощность 15 Вт
- Изоляция 1.5 кВ (DC)
- Корпус 50x25x11
- Диапазон температур: -40 до +60°C (100% мощность);  
 -40 до +85°C (снижение мощности)
- Металлический корпус
- Вход управления
- Соответствует RoHS



### Состав серии

Модель	Вход		Выход			Типичное значение КПД, %
	Напряжение, В		Напряжение, В	Ток, мА		
	Номинал	Диапазон		Номинал	Минимум	
BIZ15B-2405DR	24	9-36	±5	±1500		82
BIZ15B-2412DR			±12	±625		85
BIZ15B-2415DR			±15	±500		85
BIZ15B-2403SR			3.3	4000		80
BIZ15B-2405SR			5	3000		82
BIZ15B-2412SR			12	1250		85
BIZ15B-2415SR			15	1000		85
BIZ15B-4805DR	48	18-75	±5	±1500		82
BIZ15B-4812DR			±12	±625		85
BIZ15B-4815DR			±15	±500		85
BIZ15B-4803SR			3.3	4000		81
BIZ15B-4805SR			5	3000		83
BIZ15B-4812SR			12	1250		85
BIZ15B-4815SR			15	1000		85

Примечание: для всех моделей доступна опция: поставка с установленным радиатором

### Входные характеристики

Параметр	Мин.	Тип.	Макс.
Предельно допустимое входное напряжение, В		40	
		80	
Время включения, мс		10	
Напряжение включения, В			9
			18
Входной фильтр		LC	

### Характеристики изоляции

Параметр	Условия проверки	Мин.
Испытательное напряжение вход-выход, В	1 минута, ток макс. 1 мА	1500
Сопrotивление изоляции вход-выход, МОм	500 В пост. тока	500

Выходные характеристики				
Параметр	Условия	Мин.	Тип.	Макс.
Выходная мощность, Вт				15
Точность выходного напряжения, %	В соответствии с рекомендуемой схемой		±1	±3
Нестабильность по входному напряжению, %	Изменение $U_{вх}$ от мин. до макс.		±0.2	±0.5
Нестабильность по нагрузке, %	Нагрузка от 10% до 100% от номинальной		±0.5	±1
Температурная нестабильность, %/°C	Нагрузка 100%		±0.02	
Подстройка, %*	Для моделей с одним выходом		±10	
Время реакции, мкс	Ступенчатое изменение нагрузки на 25%		200	300
Максимальное отклонение выходного напряжения при переходном процессе, %*	Ступенчатое изменение нагрузки на 25%		±3	±5
Шумы и пульсации на выходе, размах, мВ	Полоса пропускания 20 МГц	55	75	150
Частота переключений, кГц	Нагрузка 100%, $U_{вх}$ = ном; различные модели	300		400

\* от номинального выходного напряжения

Общие характеристики				
Параметр	Условия	Мин.	Тип.	Макс.
Рабочая температура, °C	Полная нагрузка	См. графики		
	Со снижением мощности. См. графики	-40		85
Температура хранения, °C		-55		125
Относительная влажность при хранении, %		5		95
Увеличение температуры корпуса, °C	Полная нагрузка		70	
Температура выводов при пайке, °C	1.5 мм от корпуса в течение 10 с			300
Защита от короткого замыкания	Диапазон входных напряжений, %	120	130	150
Защита от перенапряжения, В	Выход 3.3 В		3.9	
	Выход 5 В, ±5 В		6.2	
	Выход 12 В, ±12 В		15	
	Выход 15 В, ±15 В		18	
Тип защиты от короткого замыкания	Импульсный, автоматическое восстановление			
Охлаждение	Естественное			
Материал корпуса	Никелированная медь			
Средняя наработка, на отказ, тыс. ч		1000		
Масса, г			40	

### Примечания

1. Все параметры измерены при температуре окружающей среды 25°C, номинальном входном напряжении и номинальной нагрузке, кроме тех случаев, когда указаны иные условия.
2. См. также рекомендованные схемы.

Обозначение при заказе

**BIZ 15 B- xx yy z k -p**

- BIZ Семейство
- 15 Мощность: 15 Вт
- B Изоляция: 1.5 кВ
- xx Входное напряжение, В:  
24 – 24В, 48 – 48В
- yy Выходное напряжение, В:  
03 – 3.3В, 05 – 5В,  
12 – 12В, 15 – 15В
- z Количество выходов:  
S – один выход  
D – два выхода с общей точкой
- k Тип корпуса:  
R – 50x25x11
- p A – Преобразователь с установленным радиатором.  
(нет буквы) – Преобразователь без радиатора

Диаграммы допустимых режимов работы

Выходное напряжение < 5 В, два выхода

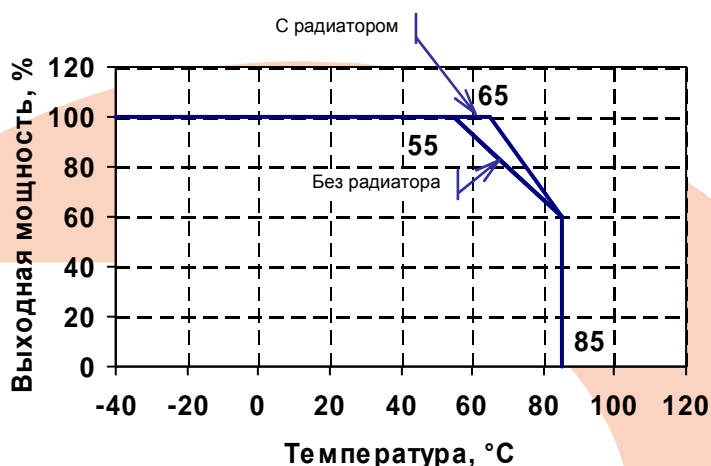

Диаграммы допустимых режимов работы

Выходное напряжение ≥ 5 В, один и два выхода

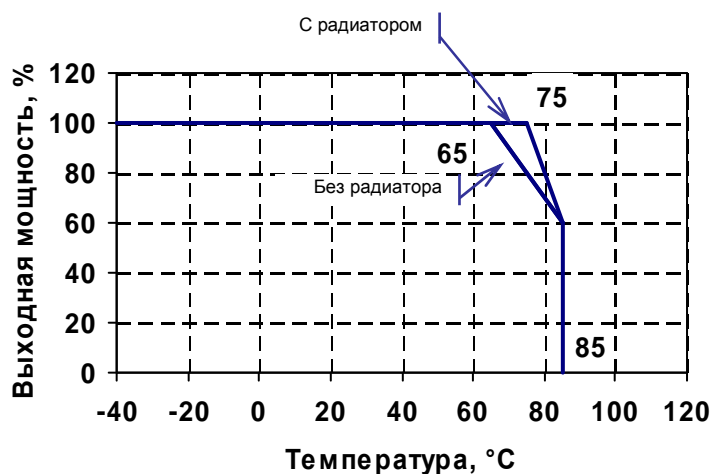

Выходное напряжение < 5 В, один выход

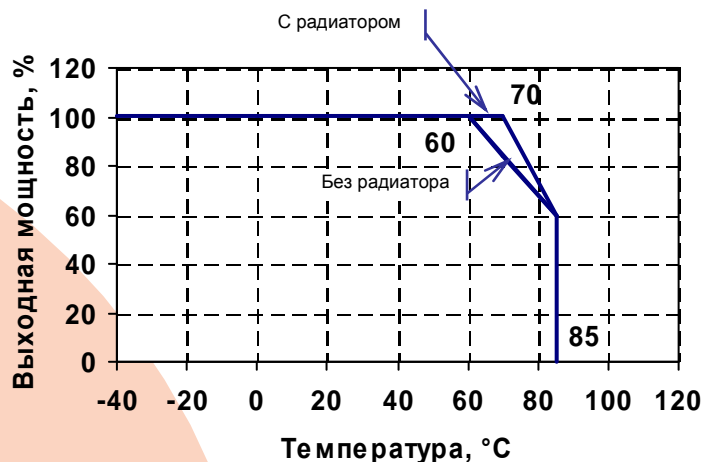

Подстройка

Значение дополнительного сопротивления R<sub>П</sub> (Рис. 1) можно определить по следующим формулам:

Подстройка вверх:  $R_{П} = \frac{a \cdot R_2}{R_2 - a} - R_3$ , где  $a = \frac{U_{REF}}{U'_{ВЫХ} - U_{REF}} \cdot R_1$

Подстройка вниз:  $R_{П} = \frac{a \cdot R_1}{R_1 - a} - R_3$ , где  $a = \frac{U'_{ВЫХ} - U_{REF}}{U_{REF}} \cdot R_2$

Здесь U'<sub>ВЫХ</sub> – требуемое выходное напряжение  
Значения R<sub>1</sub> R<sub>2</sub> R<sub>3</sub> U<sub>ВЫХ</sub> см. в таблице



Рис. 1

Параметры	Номинальное выходное напряжение			
	3.3 В	5 В	12 В	15 В
R <sub>1</sub> , кОм	4.801	2.883	10.971	14.497
R <sub>2</sub> , кОм	2.863	2.864	2.864	2.864
R <sub>3</sub> , кОм	15	10	17.8	17.8
U <sub>ВЫХ</sub> , В	1.24	2.5	2.5	2.5

### Указания по применению

#### Фильтрация

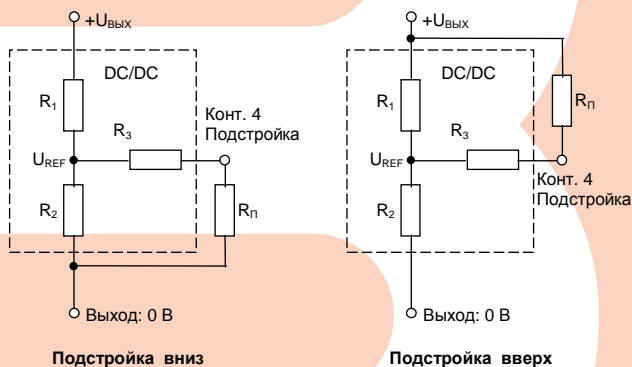
В некоторых схемах, чувствительных к шумам и пульсациям напряжения, для их уменьшения на вход и выходы преобразователя может быть установлен фильтрующий конденсатор.

#### Рекомендуемые схемы



Рис 2

Параллельного подключения не предусматривается.

### Размеры и расположение контактов

Модель BIZ15B-ххуузR Корпус 50x25x11

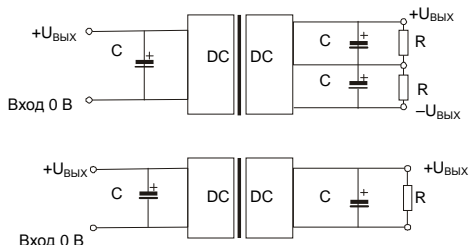
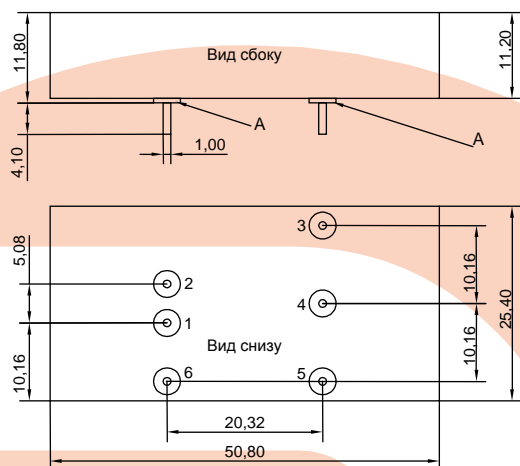

Примечание:  
Единицы измерения: мм  
А – изолирующий пластик  
Допуск сечения контактов:  $\pm 0.05$  мм  
Допуск прочих размеров:  $\pm 0.25$  мм

Модель BIZ15B-ххуузR-A Корпус 50x25x11 с установленным радиатором

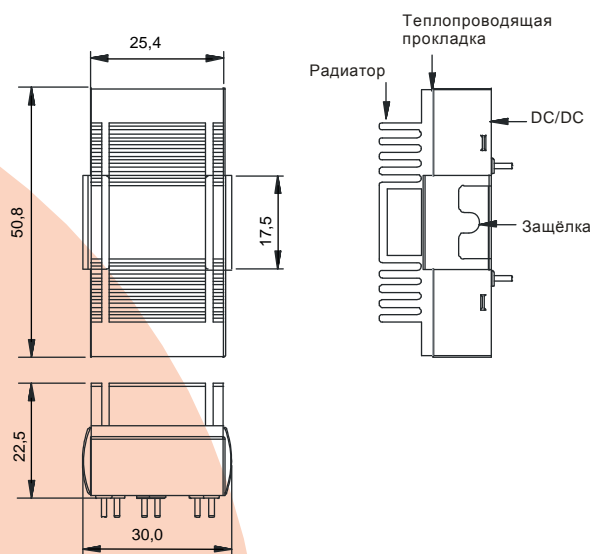

Примечание:  
Единицы измерения: мм  
Допуск размеров:  $\pm 0.5$  мм  
Преобразователь поставляется с уже установленным радиатором.

BIZ15B-ххуузR Корпус 50x25x11  
Назначение контактов

Конт.	Количество выходов	
	Один	Два
1	Вход: 0 В	Вход: 0 В
2	Вход +U	Вход +U
3	Выход +U	Выход +U
4	Подстройка	Выход: 0 В
5	Выход: 0 В	Выход -U
6	Управление	Управление